

Цифровой манометр Модель CPN 6200 Модель CPN 6200-D (2-канальная версия)

WIKА Типовой лист СТ 11.01

Применение

- Сервисные центры обслуживания
- Измерительные и регулировочные мастерские
- Контроль качества

Специальные особенности

- Цифровой прибор со сменными датчиками давления (Plug & Play)
- Диапазоны измерения от 0 ... 400 мбар до 0...600 бар
- Точность 0,2% (опт.0,1%)
(вкл. свидетельство о калибровке)
- Программное обеспечение Gsoft (контроль) и EasyCal light (калибровка)
- Полностью укомплектованный переносной чемодан (вкл. гидравлический насос)



Калибратор давления CPN 6200

Описание

Широкие возможности применения

В комплект CPN6200 входят высокочувствительные датчики давления, выполненные из стали, с диапазоном измерения до 600 бар. Он подходит в качестве тестирующего прибора для использования в областях машиностроения, опытной техники и мобильной гидравлики. Прибор автоматически определяет диапазон измерения и обеспечивает высокоточное измерение давления. По желанию заказчика предоставляется сертификат ДКД.

Функциональность

Наряду с сенсорикой для повышенного и абсолютного давления в 2-х канальном исполнении и двумя трансмиттерами давления датчик CPN 6200-D позволяет также измерять дифференциальное давление. Единицей измерения служат по выбору: бар, мбар, пси, КПа, МПа или ммРт. Встроенное устройство записи и передачи данных, а также разнообразные функции, как например: min, max, hold, tara, Nullpunktabgleich, Alarm, Power-off, variabler Messrate, Sealevel и т.д., обеспечивают

широкие возможности использования калибратора.

Комплектные тестовые системы / чемодан

Для обслуживания и сервиса предлагаются различные системы чемоданов. Имеются переносные чемоданы с/без генерации давления, аккумуляторы, аккумуляторы-зарядное устройство, соединительный адаптер и пр. (PCL-системы) вплоть до комбинаций с Hand-Held термометрами СТН 6450.

Программное обеспечение

Наряду с загрузочным и тестирующим программным обеспечением Gsoft для табельного и графического представления данных калибровки существуют специальные программы EasyCal light и CPN-Adjust (настройка),

Размеры в мм

Цифровой индикатор

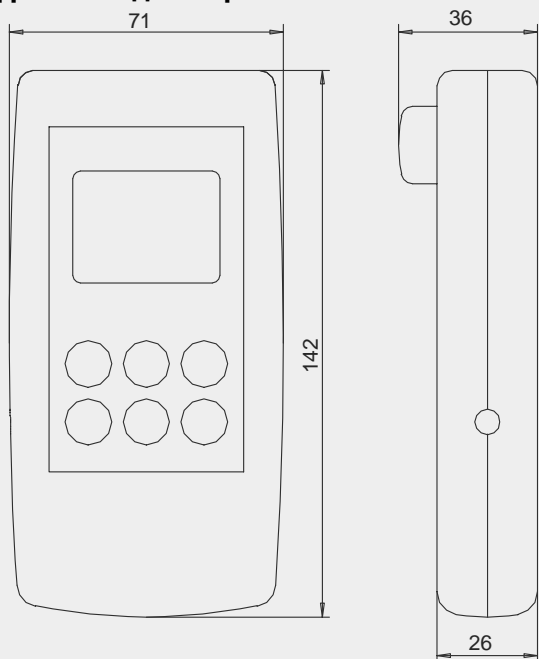

829555-1

Преобразователь давления

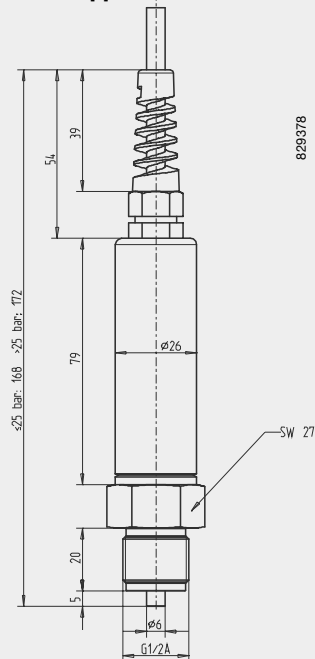

8295378

Электрические присоединения к цифровому индикатору

Вид снизу

для преобразователя и
интерфейсного
подключения

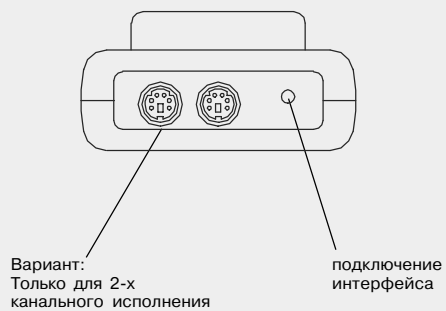

Вариант:
Только для 2-х
канального исполнения

подключение
интерфейса

829555-4

Вид сбоку

для питания от сети

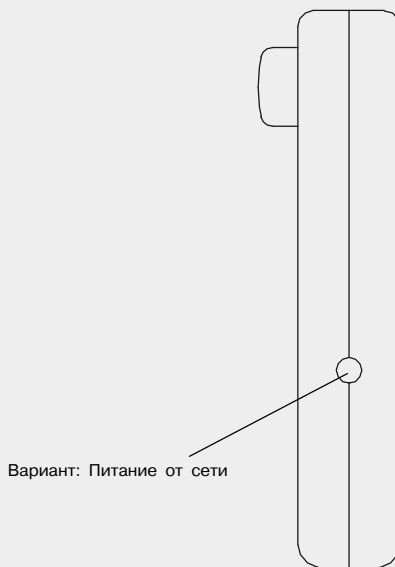

Вариант: Питание от сети

829555-3

Входы		СРН 6200: 1 гнездо для СРН-преобразователя давления СРН 6200-D: 2 гнезда для СРН-преобразователей давления																
Диапазон измерения		зависит от используемого диапазона СРН-преобразователя																
Погрешность		0,2% от ВПИ +/- 1 цифра (вариант: 0,1%) при температуре 20°C																
Калибровка		заводская (вариант: DKD-калибровка с 0,2% от ВПИ)																
Показания		большой ЖК-дисплей для индикации 2-х четырехзначных измерений																
Диапазон показания		максимально -1999 до 9999, в зависимости от сенсора																
Единицы давления		мбар, бар, Па, КПа, МПа, мм Рт.ст., пси (по выбору в зависимости от диапазона)																
Функции: (нажатием клавиши) (через меню)		Мин-, Макс-память, Задержка, Тага, Нулевая точка, Память (Старт/Стоп) Мин-, Макс-сигнализация (звуковая/показ), Атм.давления (в зависимости от высоты над уровнем моря), Выключение (автоматически - 1 ... 120 мин), Измерения ["медленно" (4/сек),"быстро" (> 100/сек), "индикация-пиков" (> 100/sec) => в результате можно записать параметры пиковых значений с интервалом в 10 мсек], Память-загрузка (Запись параметров измерений)																
Загрузка данных		Загрузка параметров измерений, нажатием клавиши, до 99 значений Циклическая загрузка: до 5400 значений, вкл.временной параметр Цикличность: от 1 до 3600 сек.																
Часы		Часы с датой и годом																
Интерфейс		Серийный интерфейс, для подключения к RS232 ПС через конвертер (USB-переходник по запросу).																
Питание		9В-батарея (в поставке) вариант: 9В-аккумулятор или питание от сети																
Потребление тока		медленно:<1,5 мА, быстро:<3,0 мА, Низк.-Питание-Загрузка данных: < 0,1 мА																
Температура окруж.среды	°C	0 ... 50																
Относительная влажность	%	0 до +95 (без конденсации)																
Температура хранения	°C	-20 ... 70																
Корпус		Ударопрочный ABS-пластик, клавиатура																
Масса	g	около 160																
ЭМС- / CE-Соответствие		СРН 6200 отвечает основным требованиям защиты, изложенным в директиве по электромагнитной совместимости (89/336/ЭМС).																
СРН-Датчик давления:																		
Диапазоны измерений ¹⁾	бар	0,4	0,6	1,0	1,6	2,5	4,0	6,0	10	16	25	40	60	100	160	250	400	600
Предельно доп.давление	бар	1,6	2,4	4,0	6,4	10	16	24	40	64	100	160	240	400	600	600	600	600
Предел прочности	бар	250	250	250	250	250	250	250	250	250	1000	1000	1000	1000	1000	1000	1000	1000
Разрешение	мбар	0,1			1			10			100							
Вид давления		избыточное{абсолютное до 25 бар,>25 бар и вакуумметрические по запросу}																
Присоединения		G1/2 А; фронтальные и другие по запросу																
Смачиваемые детали		мембрана: CrNi-Сталь 1.4435, штуцер: CrNi-Сталь 1.4301																
Материал корпус		CrNi-Сталь 1.4301																
Стабильность в течении года		0,2 % при соответствующей эксплуатации																
Допустимая температура																		
Измеряемой среды	°C	-25 ... + 70																
Окружающей среды	°C	0 ... + 70																
Хранения	°C	-40 ... + 80																
Компенсации	°C	-25 ... + 70																
Температурный коэфф-т в диапазоне компенсации																		
ТК нуля		0,2% / 10 К																
ТК диапазона		0,2% / 10 К																
Присоединение к СРН 6200		кабель 1 м с штекером (с заземлением); до 6 м кабеля по запросу																
масса	гр	около 220																

¹⁾ Диапазоны: ± 25 мбар при запросе

Функции цифрового манометра (индикатора) CPH 6200 / CPH 6200-D

1 или 2 канальная версия с внешними преобразователями давления

Дисплей:

Строка показывает:

единица измерения

(„m“ при подготовке зонда)

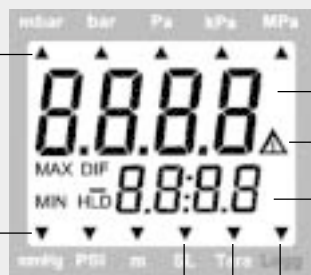

Основная строка: показ измерений канала 1 (CH1)

Символ сигнализации о различных нарушениях

Дополнительная строка показывает ...

- показ измерений с CH2 или дифф. значение (CH1-CH2) при 2-х канальной версии
- Мин.-, Макс.- или Задержка показа измерения при 1 канальном исполнении и нажатие клавиши функций

Строка

- **Память:** появляется если выбрана функция загрузки данных из меню
- **Тара:** сигнализация активности функций настройки („ноль“)
- SL: Корректировка высоты над уровнем моря

Клавиатура:

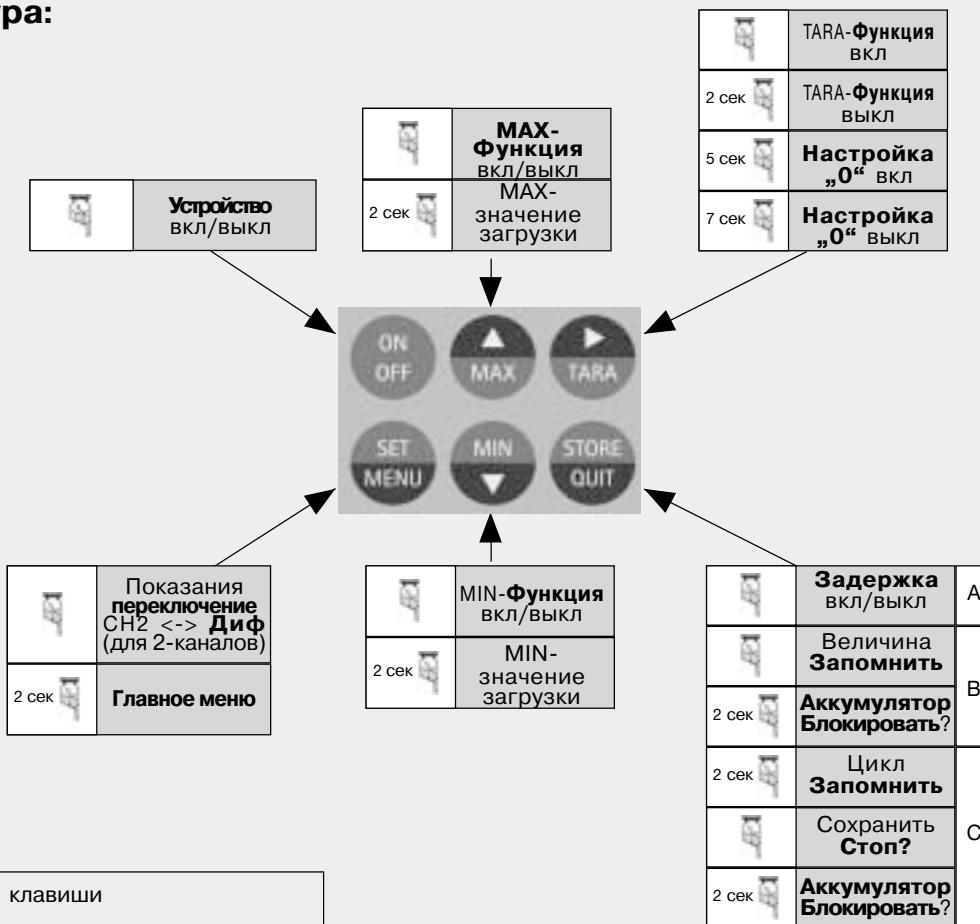

= Нажатие клавиши

2 сек = Удерживать в течение 2 сек

Подробнее: Инструкция по эксплуатации

A = Функция памяти выключена
B = Функция STORE включена
C = Функция CYCLE включена

Комплексный набор и система сервиса

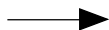

Базовый комплект I

Переносной чемодан для измерений давления состоит из:

- Цифровой манометр (индикатор)
- 9В-Батарея
- Комплект уплотнителей
- Отделения для 3 СРН-преобразователей

Техн.характеристики для СРН-преобразователей: смотрите страницу 3.



и/или

Сдвоенное комплектование

Переносной чемодан для измерений давления и/или температуры состоит из:

- переносной чемодан вкл. вкладыш из пенопласта с отделением для макс. 2 цифровых индикаторов, 2 датчиков температуры, 3 преобразователей СРН, 1 аккумулятора, 1 устройством подзарядки и 9В-батарейки

Цифровой термометр СТН 6450:
Смотри Типовой лист СТ 51.01.

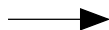

Базовый комплект II (вкл.насос)

Переносной чемодан для поверки и калибровки в диапазонах от -0,8 до 25 бар (40 бар) состоит из:

- Комплект PCS-L с преобразователем СРН 6200
- Пневматический насос от -0,8 до 25 бар (40 бар)
- Комплект уплотнителей
- 9В-Батарея
- Зарядное устройство
- Отделения для 3 СРН-преобразователей

Техн.характеристики для СРН-преобразователей: смотрите страницу 3.



Базовый комплект III или IV (вкл.насос)

Переносной чемодан для поверки и калибровки в диапазонах от 250 до 600 бар состоит из:

- Комплект PCS-H с преобразователем СРН 6200
- Гидравлический насос до 250 или 1000 бар
- 1 м присоединительный кабель с G 1/2 резьбой
- Комплект уплотнителей
- 9В-Батарея
- Зарядное устройство
- Отделения для 3 СРН-преобразователей

Техн.характеристики для СРН-преобразователей: смотрите страницу 3.

Программное обеспечение GSoft

GSoft предназначен для отражения загружаемых данных (цифровых, манометра СРН 6200 или термометра СТН 6450) на компьютере в виде таблиц и диаграмм.

- Легкое использование, с возможностью помощи
- Масштабирование, функция zoom
- Настройка функций через ПС (Remote-Control)
- Обработка массивов данных (Excel[®], etc.)
- Язык: английский / немецкий

Системные требования

- IBM совместимый PC (Pentium™)
- Мин. 20 MB свободного места на жестком диске
- CD-ROM
- Мин. 32 MB оперативной памяти
- Windows™ 95, 98, 2000 или NT 4.0 (с Service Pack 3.0 или выше)
- Мышь
- Свободный серийный интерфейс или USB-порт (через адаптер интерфейса)

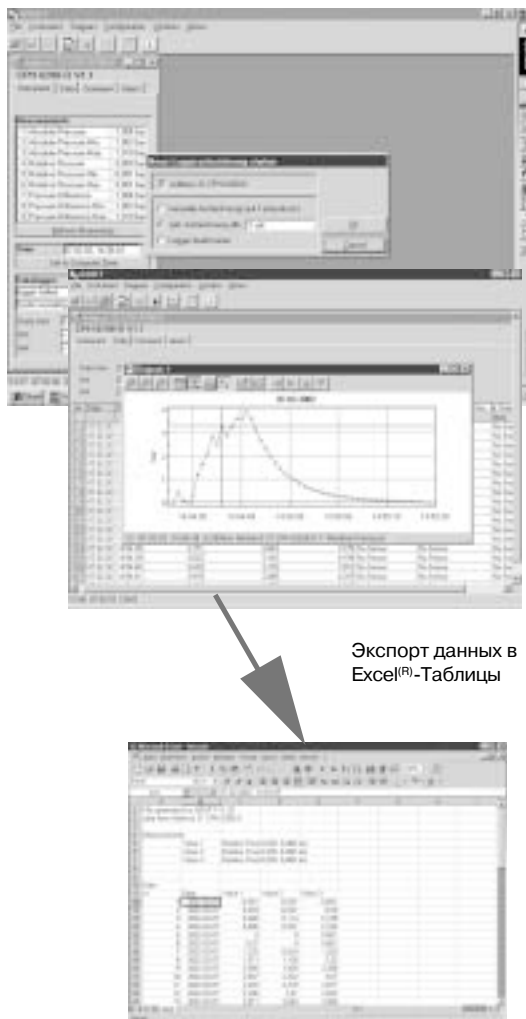

Простое использование при помощи символов-задач

Основная строка инструментов



1 2 3 4 5

1. Функции: открыть, запомнить, нажать
2. Функции загрузки: установить связь, запустить данные в память. Остановить, читать данные
3. Отражение данных: составить диаграмму
4. Конфигурация интерфейса
5. Программная информация

Диаграммная строка символов



1 2 3 4 5 6 7

1. Масштаб: больше, меньше, установить в ручную
2. Изменить диаграмму
3. Курсор на/из (нижнего колонтитула)
4. Пояснения вкл./выкл.
5. Символы вкл./выкл.
6. Ряды измерения (добавить, удалить)
7. Навигационная строка

Программное обеспечение CPH-Настройки

Для настройки преобразователей CPH 6200 по 1 или 2 точкам.

Настройка по 1 точке

- Избыточное давление: Настройка нулевой точки (при отсутствии давления)
- Абсолютное: Настройка через задачу давления воздуха окружающей среды

Настройка по 2 точкам

- Корректировка нулевой точки и диапазона (для абсолютного давления необходима задача вакуума)

Простейшее обслуживание

1. Соединение Hand-Held-манометр с PC с помощью кабеля интерфейса
2. Выбор интерфейса с помощью программного обеспечения (COM 1 и т.д.)
3. Перенос данных клавишей "search CPH"
4. Выбор выравнивания по 1 или 2 точкам и запуск выравнивания нажатием клавиши "adjustment"



Внешний вид программы CPH-настройка

Программное обеспечение EasyCal для калибровки

Калибровочное программное обеспечение EasyCal фирмы WIKA предназначено для калибровки (контроля тестирующих средств) средств измерения давления в соответствии с нормами DIN ISO 9000ff.

- Процесс калибровки с возможностью помощи
- Удобная панель управления
- Свидетельство по DIN EN 10204 - 3.1.B
- Автоматическое создание сертификата калибровки по DIN EN 837-1
- Возможно создание поверочных или испытательных сертификатов
- Архивирование данных, а также управление через банк данных Access
- Язык: английский / немецкий

Бесплатная DEMO-версия



Варианты

- CPN 6200-D: 2-канальное исполнение (измерение дифференциального давления с помощью 2 подключаемых преобразователей)
- DKD-сертификат, подтверждающий точность 0,2%

Комплектующие

Присоединительный адаптер

- Различные соединительные адаптеры
- Система быстрого действия „Minimes“

Питание

- Сеть
- Аккумулятор и зарядное устройство

Насосы

- Пневматический
- Гидравлический
- Включая зап.емкость и кабель

Поверочный чемодан

- Для измерений
- Для поверки и калибровки, включая насос

Программное обеспечение

- Программное обеспечение GSoft для CPN/CTH
- Программное обеспечение для калибровки EasyCal light для CPN 6200
- Программное обеспечение CPN-Настройки для CPN 6200



Пневматические и гидравлические насосы

Продукты и сервисное обслуживание, с использованием нашего программного обеспечения

- DKD сервисные лаборатории давления
- Юстировка средств измерения давления
- Переносные средства измерения давления для испытаний и калибровки
- Образцовые средства измерения давления и задатчики давления
- Первичные эталоны давления
- Технологии испытания систем
- DKD сервисные лаборатории температуры
- Сухоблочные калибраторы температуры
- Калибровочные ванны
- Средства измерения температуры для испытаний и калибровки
- Образцовые средства измерения температуры
- Первичные эталоны температуры
- Консультация и тренировка

Спецификации и размеры, приведенные в данном документе, отражают техническое состояние изделия на момент выхода данного документа из печати. Возможные технические усовершенствования конструкции и замена комплектующих производятся без предварительного уведомления.

